

Funktionen	2
1. Aufbau der Waage	2
2. Laden des Akkus.....	3
3. Belegung der Tasten.....	3
4. Einschalten der Waage	3
5. Austarieren der Verkaufsverpackung	4
6. Manuelle Nullführung der Waage.....	4
7. Wiegen von ändernden Gewichten („Tierwägung“)	4
8. Zählmodus.....	5
9. Prozentuales Wiegen	5
10. Gewichte aufaddieren	6
11. Gewichtsvergleich	6
11-1. Wie man Gewichte vergleicht.....	6
11-2. Zählvergleich.....	7
12. Drucken	8
12-1. Manueller Druck.....	8
12-2. Automatischer Druck	9
Benutzereinstellungen.....	10
1. Einstellungsmenü aufrufen.....	10
2. Menü.....	10
3. Datum eingeben	11
4. Uhrzeit eingeben	12
5. Belegüberschrift eingeben.....	12
Fehlermeldungen.....	13

Funktionen

Diese Anleitung soll Ihnen einen schnellen Einstieg in die Funktionen der CAS-DB-2 vermitteln. Außerdem kann sie als schnelle Referenz im täglichen Umgang mit der Waage dienen.

1. Aufbau der Waage

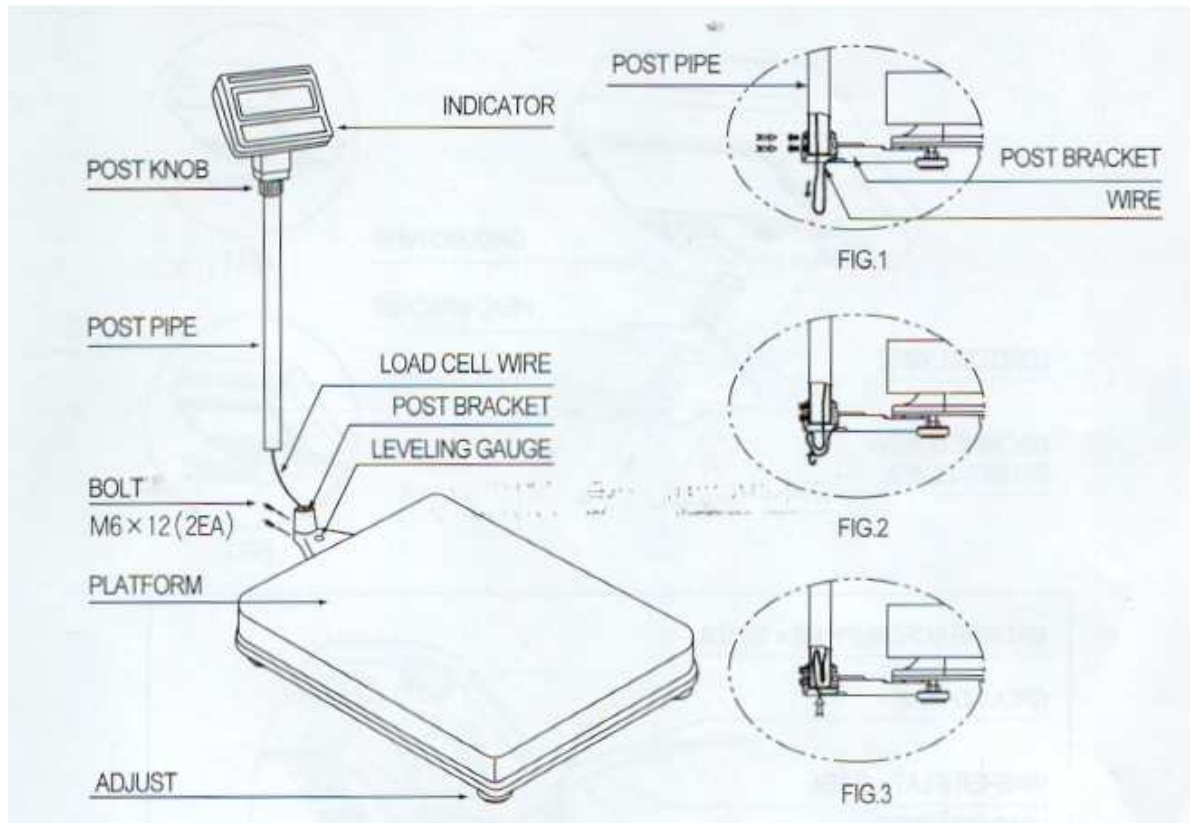









- Öffnen Sie vorsichtig die Verpackung der Waage, da die Anzeige mit der Waage durch ein Wägezellenkabel miteinander verbunden sind.
- Drehen Sie am Gewinde (Post knob) direkt unter dem Indikator um ihn festzuschrauben.
- Ziehen Sie vorsichtig das Kabel aus dem Stativ und stecken Sie das Stativ sicher in die Stativhalterung (siehe Fig. 1).
- Befestigen Sie das Stativ mit zwei Schrauben. In das obere Loch sollte eine längere Schraube eingesetzt werden (siehe Fig. 1).
- Schieben Sie nun das Kabel zurück in das Stativ (siehe Fig. 2, 3).
- Sollte die Waage nicht eben stehen, befestigen Sie bitte die 4 Füße an der Unterseite der Waage und richten Sie die Waage mit Hilfe der Wasserwaage (Leveling Gauge) eben aus.

2. Laden des Akkus

Wenn der Akku zu schwach wird, wird eine Warnleuchte auf dem Display angezeigt (). Spätestens zu diesem Zeitpunkt sollten Sie den Akku laden. Auf dem Display leuchtet eine rote Kontrolllampe auf und der Schnellladevorgang wird gestartet.

Benutzen Sie nur das Netzkabel das mit der Waage ausgeliefert wurde. Andere Netzstecker könnten Schäden an der Waage verursachen!

3. Belegung der Tasten



Tasten	Beschreibung
	Den Nullpunkt wieder auf 0.00 setzen. Im Setup-Modus die ESC-Taste.
	Tara-Wert setzen und löschen
	Wechseln der Modi in folgender Reihenfolge: [kg] ⇨ [pcs] ⇨ [%] ⇨ [Gewichtslimit an/aus] ⇨ [Zähllimit an/aus] ⇨ [kg]
	Bestätigungstaste
	Das Stückgewicht eines Referenz-Musters ermitteln [▶] Zur nächsten Ziffer
	Durchschnittsgewicht ermitteln [▲] eine Ziffer höher
	Drucken Das Rücklicht wird an- oder ausgeschaltet wenn die Taste für 3 Sekunden gedrückt wird [▼] eine Ziffer niedriger
	Taste zum Ein- und Ausschalten

4. Einschalten der Waage

- Betätigen Sie auf der Tastatur die goldene -Taste

Die Waage beginnt mit einem Selbsttest. Wenn dieser abgeschlossen ist, erscheint das Null-Gewicht in der Anzeige und die Waage ist betriebsbereit.

5. Austarieren der Verkaufsverpackung

- Stellen Sie die leere Verpackung auf die Waage.
- Betätigen Sie die -Taste (Tara).
- Die Gewichtsanzeige zeigt daraufhin 0.00kg, auf dem Display erscheint das Wort „Net“, welches signalisiert, dass ein Tara-Wert gesetzt ist. Ausserdem weist dieses Wort daraufhin, dass in der Anzeige das Nettogewicht (ohne die austarierte Verpackung) angezeigt wird.
- Nehmen Sie nun die Verpackung von der Waage und befüllen diese mit der Ware; während die Wägeplatte leer ist, zeigt die Waage das austarierte Gewicht negativ an.
- Um das Tara wieder zu löschen, betätigen Sie bei leerer Plattform die -Taste (Tara) erneut. Das Wort „Net“ auf dem Display wird gelöscht.

6. Manuelle Nullführung der Waage

Um im laufenden Betrieb kleine Abweichungen vom Nullgewicht bei unbelasteter Waage auszugleichen, drücken Sie die -Taste. Der Nullpunkt wird damit neu gesetzt.

7. Wiegen von ändernden Gewichten („Tierwägung“)

Um eine ändernde Last (z.B. lebendiges Tier) zu wiegen:



- Platzieren Sie die Last bitte auf der Wägeplatte.
- Drücken Sie dann die -Taste (Hold).
- In der Anzeige blinkt das Wort „HOLD“ für einige Sekunden. Die Waage berechnet in dieser Zeit das tatsächliche Gewicht.
- Bei erfolgreicher Berechnung wird das Gewicht angezeigt und das Wort „HOLD“ über dem Gewicht signalisiert, dass es sich um das berechnete Gewicht handelt.

Um die HOLD-Funktion zu verlassen, entfernen Sie entweder das Gewicht von der Plattform oder betätigen die HOLD-Taste erneut.

Variiert das Gewicht über $\frac{1}{4}$ des wahrscheinlichen Gewichts, schaltet sich die Waage allein in den HOLD-Modus.

8. Zählmodus

Möchten Sie aufgrund des Gewichts die Stückzahl ermitteln, müssen Sie erst ein Stückgewicht ermitteln.

- Drücken Sie die Modus-Taste  bis im Display „PCSSET“ zu lesen ist. Kontrollieren Sie, dass das Kürzel „pcs“ im Display erschienen ist. Haben Sie schon einmal ein Stückgewicht erfasst, zeigt das Display „0“.
- Drücken Sie die Referenz-Taste . Auf der Anzeige erscheint „10“.
- Möchten Sie die Größe der zu erfassenden Anzahl erhöhen, betätigen Sie Stückzahl-Taste bis die gewünschte Menge erreicht ist. Die einzelnen Werte sind 10, 20, 30, 40, 50, 100, 150 und 200.
- Wenn Sie die Stückzahl auf 10 eingestellt haben, platzieren Sie 10 Referenz-Muster auf der Plattform.
- Betätigen Sie die Bestätigungstaste . Auf der Anzeige erscheint nun das Gewicht der Einheit und anschließend die Anzahl. Zeigt das Display „LACK“ ist das Ergebnis des Wiegens nicht korrekt. (LCD Ausgabe: „Lack of Unit“ Kontrollanzeige erscheint auf dem Display). Erscheint „LO“ auf dem Display, ist es unmöglich die Referenzen zu zählen, da deren Gewicht zu gering ist.
- Legen Sie die Teile auf die Plattform und das Display zeigt Ihnen die Anzahl der Waren. Auch im Zählmodus können Sie die Tara-Funktion nutzen.









9. Prozentuales Wiegen

Das Gewicht wird prozentual vom Referenzwert ausgegeben.

- Drücken Sie die Modus-Taste  bis im Display „PERSET“ zu lesen ist. Auf der Anzeige erscheint das Prozent-Symbol. Haben Sie schon einmal ein Referenzgewicht erfasst, zeigt das Display „0.0“.
- Möchten Sie einen Behälter benutzen, drücken Sie die Tara-Taste (siehe zu Beginn der Anleitung).
- Stellen Sie das Referenzgewicht auf die Waage und drücken die Referenz-Taste. In der Anzeige erscheint „100.0“.
Stellen Sie sicher, dass das Referenzgewicht größer als 3% der Maximallast der Waage ist. Sollte es geringer sein, erscheint auf dem Display „LO“. In dem Fall erhöhen Sie das Gewicht der Referenz und betätigen die Referenz-Taste.
- Platzieren Sie den Gegenstand auf der Plattform und das Gewicht wird als Prozentsatz zur Referenz angezeigt.



10. Gewichte aufaddieren



Mit der Additionsfunktion können Sie das Gewicht und die Anzahl mehrerer Wägungen addieren. Selbst wenn die Waage abgeschaltet ist, behält sie die Daten. Diese Funktion ist nur im Wiege-Modus verfügbar.

- Legen Sie den zu wiegenden Gegenstand auf die Plattform der Waage.
- Um dies Gewicht zu addieren betätigen Sie die Referenz-Taste  und stellen sicher, dass „SUM“ in der Anzeige erscheint.
- Durch mehrmaliges drücken der Bestätigungstaste  können Sie sich als Zwischensummen das Gesamtgewicht aus dem Speicher und die Anzahl der Additionsvorgänge anzeigen lassen.
- Um das zuletzt hinzugefügte Gewicht wieder abzuziehen, drücken Sie die Bestätigungstaste  um das Gesamtgewicht aus dem Speicher und die Anzahl der Additionsvorgänge anzuzeigen und betätigen anschließend die Referenz-Taste . In der Anzeige erscheint „SUB“.
- Um das kumulative Gewicht zu löschen, drücken Sie die Bestätigungstaste  um das Gesamtgewicht anzuzeigen und drücken anschließend die -Taste.
- Um das Gesamtgewicht zu drucken, betätigen Sie die Bestätigungstaste  um das Gesamtgewicht aus dem Speicher und die Anzahl der Additionsvorgänge anzuzeigen und drücken danach die Drucken Taste .





11. Gewichtsvergleich

11-1. Wie man Gewichte vergleicht

- Drücken Sie die Modus-Taste bis im Display „WL OFF“ erscheint. Das bedeutet, dass das Gewichtslimit deaktiviert wurde.
- Um das Gewichtslimit zu aktivieren, halten Sie die HOLD-Taste  gedrückt, bis im Display „WL ON“ erscheint.
- Um den Tiefstwert einzugeben, drücken Sie die Bestätigungstaste . Im Display wird „L000.00“ angezeigt.

- Durch drücken der Tasten HOLD [▲] oder Drucken [▼] wird die Ziffer eingestellt. Um zur nächsten Ziffer rechts zu gelangen, drücken Sie die Referenz-Taste [▶].
- Durch drücken der Einstellungstaste gelangen Sie zur Eingabe des Höchstwertes. „H000.00“ erscheint in der Anzeige. Das Einstellen des Wertes erfolgt ebenso wie beim niedrigen Wert.
- Durch drücken der Bestätigungstaste  werden Ihre Einstellungen übernommen und im Display erscheint „WL ON“
- Sollten Sie die Grenzwerte für Hoch und Niedrig falsch eingestellt haben (z.B. LOW = 100.00 kg, HIGH = 90.00 kg ⇒ der Höchstwert ist niedriger als der Tiefstwert) erscheint die Fehlermeldung „WL ERR“ und sie müssen die Einstellungen erneut vornehmen.
- Betätigen Sie die Modus-Taste  um in den Wiege-Modus zu gelangen.
- Beispiel: Der Höchstwert wurde auf 70kg und der Tiefstwert auf 30kg festgesetzt. Beträgt das Gewicht auf der Waage nun 40kg, erscheint „OK“ auf der Anzeige. Die Anzeige „HI“ wird eingeblendet, wenn das Gewicht 80kg beträgt, ebenso erscheint „LO“ wenn das Gewicht nur 20kg ist. Wenn es in den Benutzereinstellungen (siehe Tabelle im Abschnitt „Benutzereinstellungen“) eingestellt wurde, ist ein Signalton zu hören.

11-2. Zählvergleich

- Drücken Sie die Modus-Taste  bis im Display „CL OFF“ erscheint. Das bedeutet, dass das Zähllimit deaktiviert wurde.
- Um das Zähllimit zu aktivieren, halten Sie die HOLD-Taste  gedrückt, bis im Display „CL ON“ erscheint.
- Um den Tiefstwert einzugeben, drücken Sie die Bestätigungstaste . Im Display wird „L00000“ angezeigt.
- Durch drücken der Tasten HOLD [▲] oder Drucken [▼] wird die Ziffer eingestellt. Um zur nächsten Ziffer rechts zu gelangen, drücken Sie die Referenz-Taste [▶].
- Durch drücken der Einstellungstaste  gelangen Sie zur Eingabe des Höchstwertes. „H00000“ erscheint in der Anzeige. Das Einstellen des Wertes erfolgt ebenso wie beim Tiefstwert.
- Durch drücken der Bestätigungstaste  werden Ihre Einstellungen übernommen und im Display erscheint „CL ON“

- Sollten Sie die Grenzwerte für Hoch und Niedrig falsch eingestellt haben (z.B. LOW = 00100, HIGH = 00090 kg ⇒ der Höchstwert ist niedriger als der Tiefstwert) erscheint die Fehlermeldung „CL ERR“ und sie müssen die Einstellungen erneut vornehmen.
- Betätigen Sie die Modus-Taste  um in den Wiege-Modus zu gelangen.
- Beispiel: Der Höchstwert wurde auf 200 und der Tiefstwert auf 80 festgesetzt. Beträgt die Stückzahl auf der Waage nun 120, erscheint „OK“ auf der Anzeige. Die Anzeige „HI“ wird eingebledet, wenn die Stückzahl 220 beträgt, ebenso erscheint „LO“ wenn die Anzahl nur 60 ist. Wenn es in den Benutzereinstellungen (siehe Tabelle im Abschnitt „Benutzereinstellungen“) eingestellt wurde, ist ein Signalton zu hören.

12. Drucken

12-1. Manueller Druck

Sie können Daten jederzeit durch drücken der Druck-Taste  ausdrucken. Den Ausdruck können Sie in den Benutzereinstellungen Ihren Bedürfnissen anpassen. Näheres dazu entnehmen Sie bitte der Tabelle auf der nächsten Seite.

Wiegemodus

```
===== WEIGHT =====  
WELCOME TO CAS[DB-2] CAS  
2000-00-00 00:00:00
```

Weight : 0.000 kg

- WEIGHT LIMIT SET VALUE -	
Limit (H):	40.000 kg
Limit (L):	30.000 kg

Zählmodus

```
===== COUNT =====  
WELCOME TO CAS[DB-2] CAS  
2000-00-00 00:00:00
```

Weight : 40.200 kg
U/Weight : 0.80400 kg
Quantity : 50 pcs

- COUNT LIMIT SET VALUE -	
Limit (H):	2000 pcs
Limit (L):	1000 pcs

 Dieser Bereich wird nur gedruckt wenn „8. Gewichtsvergleich“ aktiviert wurde.

===== WEIGHT =====

WELCOME TO CAS[DB-2] CAS
2000-00-00 00:00:00

Belegüberschrift, Datum/ Uhrzeit

Weight : 40.180 kg
Weight : 40.200 kg
Weight : 40.200 kg
Weight : 40.200 kg
Weight : 40.200 kg
Weight : 40.200 kg
Weight : 40.200 kg
Weight : 40.200 kg
Weight : -40.200 kg
Weight : 40.200 kg
Weight : 40.200 kg
Weight : 40.200 kg

Bedeutet, dass ein Gewicht wieder abgezogen wurde

Total : 401.980 kg
Count : 10 times

Gesamtsumme

Anzahl der Wägungen

- Jede Zeile wird durch drücken der Taste Referenz  Ausgedruckt.

- Das Gesamtgewicht wird durch betätigen der Druck-Taste  nach der Summierung gedruckt.

Falls Sie die Gesamtzahl der Transaktionen drucken möchten, drücken Sie die Bestätigungstaste



und Druck-Taste









12-2. Automatischer Druck

Um den automatischen Druck zu aktivieren müssen Sie im Druckermenü der Benutzereinstellungen (siehe nächste Seite) die Funktion „Pr Aut“ aktivieren. Sobald das Gewicht stabil ist, wird es automatisch ausgedruckt.

Benutzereinstellungen

1. Einstellungsmenü aufrufen

Stellen Sie sicher, dass die Waage ausgeschaltet ist. Halten Sie nun **während des Einschaltens** die Druck-Taste  gedrückt. In der Anzeige erscheint „U SET“. Durch betätigen der Modus-Taste  navigieren Sie durch die einzelnen Menüpunkte, Einstellungen werden durch drücken der Hold  oder Druck -Taste vorgenommen. Mit der Bestätigungstaste  werden die Einstellungen gespeichert und das Einstellungsmenü verlassen. Möchten Sie das Menü ohne speichern verlassen, drücken Sie die NULL-Taste .

2. Menü



Menü	Anzeige	Beschreibung
Buzzer	"b on"	Signalton an
	"b oFF"	Signalton aus
Printer	"Pr oFF"	Drucker aus
	"Pr kEy"	Manuelles drucken
	"Pr Aut"	Automatischer Druck
	"Pr CMd"	Für zukünftiges
Backlight	"bL oFF"	Hinteres Licht aus
	"bL on"	Hinteres Licht dauerhaft an
	"bL 10"	Hinteres Licht für 10 Sek. an
	"bL 30"	Hinteres Licht für 30 Sek. an
Auto Power off	"AP oFF"	Abschaltautomatik deaktiviert
	"AP 10"	Abschaltautomatik nach 10 Min.
	"AP 30"	Abschaltautomatik nach 30 Min.
	"AP 60"	Abschaltautomatik nach 60 Min.
Baud Rate	"br 48"	4,800 bps
	"br 96"	9,600 bps
	"br 192"	19,200 bps
	"br 384"	38,400 bps

Menü	Anzeige	Beschreibung
Weight Limit	<i>"WL M0"</i>	Signalton bei Gewicht im festgesetzten Rahmen
	"WL M1"	Signalton wenn das Gewicht den Höchstwert über- bzw. den Tiefstwert unterschreitet
	"WL M2"	Signalton wenn das Gewicht unter dem Tiefstwert ist
	"WL M3"	Signalton wenn das Gewicht über dem Höchstwert ist
Count Limit	<i>"CL M0"</i>	Signalton bei Anzahl im festgesetzten Rahmen
	"CL M1"	Signalton wenn die Anzahl den Höchstwert über- bzw. den Tiefstwert unterschreitet
	"CL M2"	Signalton wenn die Anzahl unter dem Tiefstwert ist
	"CL M3"	Signalton wenn die Anzahl über dem Höchstwert ist
Date	<i>"dy on"</i>	Datum drucken
	"dy oFF"	Datum nicht drucken
Time	<i>"ti on"</i>	Uhrzeit drucken
	"ti oFF"	Uhrzeit nicht drucken
Label	"LA off"	Belegüberschrift nicht drucken
	"LA on"	Belegüberschrift drucken
Default	<i>"dF no"</i>	Benutzereinstellungen nutzen
	"dF YES"	Standardeinstellungen nutzen

* Kursiv sind die Standard-Einstellungen

3. Datum eingeben

- Drücken Sie die Modus-Taste  bis im Display „dy ON“ erscheint. Es bedeutet, dass das Datum gedruckt wird.
- Möchten Sie das Datum nicht drucken, betätigen Sie die HOLD-Taste [▲].
- Drücken Sie die Referenz-Taste [▶], in der Anzeige erscheint „00,00,00“.
- Geben Sie die Ziffern wie schon beim Zähl- und Gewichtsvergleich mit dem Tasten HOLD [▲], Drucken [▼] und Referenz [▶] ein.

- Ihre Einstellungen speichern Sie mit der Bestätigungstaste . Die Meldung „dysave“ wird angezeigt und die Waage springt zur Eingabe des Wochentages.
- Sie können den Tag durch betätigen der Tasten HOLD [▲] und Drucken [▼] einstellen. Falls sie den Wochentag falsch eingeben, erscheint in der Anzeige “WK err”.
- Die Bestätigungstaste zum Speichern drücken. Im Display erscheint „Wksave”.
- Zum speichern der Einstellung die Bestätigungstaste  drücken.
- Wenn Sie nicht speichern möchten, drücken Sie die NULL-Taste.

4. Uhrzeit eingeben

- Drücken Sie die Modus-Taste bis im Display „ti ON“ erscheint. Es bedeutet, dass die Uhrzeit gedruckt wird.
- Möchten Sie die Uhrzeit nicht drucken, betätigen Sie die HOLD-Taste [▲].
- Drücken Sie die Referenz-Taste [▶], in der Anzeige erscheint „00,00,00”.
- Geben Sie die Ziffern wie schon beim Zähl- und Gewichtsvergleich mit dem Tasten HOLD [▲], Drucken [▼] und Referenz [▶] ein.
- Ihre Einstellungen speichern Sie mit der Bestätigungstaste. Die Meldung „tisave“ wird angezeigt.
- Wenn Sie die Uhrzeit nicht speichern möchten, drücken Sie die NULL-Taste.

5. Belegüberschrift eingeben

- Drücken Sie die Modus-Taste bis im Display „LA off“ erscheint. Es bedeutet, dass die Überschrift nicht gedruckt wird.
- Möchten Sie die Überschrift drucken, betätigen Sie die HOLD-Taste [▲]. Im Display erscheint „LA on”.
- Nach betätigen der Referenz-Taste erscheint der Standard-Text „WELCOM“ in der Anzeige.
- Die Buchstaben geben Sie wie gewohnt durch drücken der Tasten HOLD [▲], Drucken [▼] und Referenz [▶] ein.
- Mit der Tara-Taste wechseln Sie vom Alphabet in die Sonderzeichen und zurück.

Fehlermeldungen

Err1

- Bedeutung: Ein Fehler beim initialisieren des Null-Bereiches
- Lösung: 1. Stellen Sie sicher, dass die Plattform leer ist
2. Überprüfen Sie, ob sich eine Plattform auf der Waage befindet

Err10

- Bedeutung: Das angegebene Tara-Gewicht ist größer als der erlaubte Bereich
- Lösung: Kontaktieren Sie Ihren CAS Händler

Err11

- Bedeutung: Ein Fehler im EEPROM
- Lösung: Kontaktieren Sie Ihren CAS Händler

Err12

- Bedeutung: Initalisierungs-Null-Toleranz außerhalb erlaubtem Bereich
- Lösung: Kontaktieren Sie Ihren CAS Händler